

***POELE CHAUDIERE
A GRANULES DE BOIS***

AMBRA

**MANUEL DE MODE D'EMPLOI ET D'ENTRETIEN ET NOTES
GENERALES SUR L'INSTALLATION DU POELE CHAUDIERE A
GRANULES DE BOIS**

Ce manuel à été rédigé par le fabricant et fait partie intégrante du produit et doit être remis au client.

Code : **MA/AM 2009**
Pages : 36
Edition : 4
Révision : Mai 2010

SOMMAIRE

1. GENERALITES	Page 4
1.1 Remerciements	Page 5
1.2 L'importance de la qualité du pellet	Page 5
2. DONNEES TECHNIQUES	Page 6
2.1 Description technique	Page 6
2.2 Spécifications techniques	Page 7
2.3 Lieu d'installation	Page 8
2.4 Distances minimales de sécurité	Page 8
3. INSTALLATION	Page 9
3.1 Raccordements	page 9
3.1.1 Réseau hydraulique	page 9
3.1.2 Purge chaudière	page 10
3.1.3 Réseau électrique	page 10
3.2 Conseils pour l'évacuation des fumées	Page 11
3.3 Raccordement à la cheminée	Page 11
3.4 Exemples de cheminées	Page 12
3.4.1 Cas d'un conduit existant	Page 13
3.4.2 Cas d'un conduit neuf	Page 13
3.5 Conseils pour l'installation	Page 13
3.6 Vérifications et conseils avant l'allumage	Page 14
4. PANNEAU DE COMMANDE	Page 15
4.1 Touches	Page 16
4.2 Témoins	Page 16
4.3 Affichage alarmes	Page 16
5. PREMIER ALLUMAGE	Page 17
6. MENU	Page 18
6.1 Menu thermostat chaudière	Page 18
6.2 Menu thermostat air	Page 18
6.3 Allumage programmé	Page 18
6.3.1 Choix du modèle de programmation	Page 19
6.3.2 Programmation du chrono-thermostat	Page 19
6.4 Recettes	Page 20
6.5 Jour et heure	Page 21
6.6 Menu affichages	Page 21
6.7 Menu télécommande	Page 21
6.8 Menu remplissage manuel	Page 22
6.9 Menu sélection langue	Page 22
6.10 Menu clavier	Page 22
6.10.1 Test de connexion	Page 23
6.10.2 Actualisation menu	Page 23
6.10.3 Réglage contraste	Page 23
6.10.4 Réglage veilleuse	Page 23
6.11 Menu système	Page 24
6.12 Entrée GSM	Page 24
7 ENTRETIEN DU POÊLE	Page 25
7.1 Nettoyage des surfaces externes	Page 25
7.2 Nettoyage de la vitre	Page 25
7.3 Nettoyage quotidien	Page 26
7.4 Nettoyage périodique	Page 27
7.5 Nettoyage général de fin de saison	Page 29
7.6 Conduit de fumée	Page 30
7.7 Entrée d'air pour la combustion	Page 30
7.8 Dispositifs de sécurité	Page 31
8. CARTE ELECTRONIQUE	Page 32
9. PETIT GUIDE DE DEPANNAGE	Page 33
10. CONDITIONS DE GARANTIE	Page 35

1 GENERALITES

Merci d'avoir choisi un produit DEVILLE TERMIQUE.

Ce manuel a été rédigé pour fournir à l'installateur et au client final des informations et des instructions afin de simplifier les phases de montage et d'utilisation de nos produits.

L'installation doit être effectuée par un professionnel qualifié ou par un centre SAV agréé en suivant les instructions du fabricant. **L'installation devra être conforme aux normes et réglementations en vigueur.** Une mauvaise installation peut provoquer des dégâts à des personnes, à des animaux ou à des biens, pour lesquels le fabricant décline d'ores et déjà toute responsabilité.

Vérifier l'état du poêle. Ne pas l'installer en cas de doute et contacter le vendeur. Les éléments de l'emballage ne doivent pas être dispersés dans l'environnement, ni laissés à la portée des enfants, **mais traités conformément à la législation locale en vigueur en matière de traitement des déchets.**

Avant toute intervention, de quelque nature que ce soit, sur l'installation, débrancher l'appareil de l'alimentation électrique en désactivant l'interrupteur de l'installation ou le sectionneur prévu à cet effet.

En cas de dysfonctionnement de l'appareil ou du poêle, le désactiver et ne pas tenter de réparer. Contacter exclusivement du personnel qualifié. L'éventuelle réparation doit être uniquement effectuée par un centre SAV agréé en utilisant des pièces détachées d'origine.

“Il est interdit d'utiliser des combustibles différents de ceux préconisés.”

Le fabricant décline toute responsabilité en cas de dégâts provoqués par une erreur d'installation, d'emploi ou par la non-observance des instructions reportées dans ce manuel.

La non-observation des instructions ci-dessus peut endommager l'installation ou l'un de ses composants et faire courir un risque à la sécurité du client final, pour lequel le fabricant décline d'ores et déjà toute responsabilité.

1.1 Remerciements

DEVILLE TERMIQUE vous remercie pour l'achat de ce poêle.

Il est fortement recommandé de faire installer le poêle par un professionnel spécialisé.

La bonne installation du poêle en suivant les instructions de ce manuel est impérative afin de prévenir tout dysfonctionnement ou risque de danger.

1.2 L'importance de la qualité des granulés de bois (pellets)

C'est quoi les pellets ? C'est un combustible écologique à grand rendement thermique, obtenu à partir de sciure et de copeaux de bois. Les pellets brûlent comme du bois. Ils sont pressés en petits granulés cylindriques de 6 mm de diamètre et d'une longueur comprise entre 20 et 30 mm. Grâce aux propriétés de la lignine, un composé naturel du bois, aucun liant ou colle n'est nécessaire. Pour garantir une combustion sans problèmes, les pellets doivent impérativement être stockés à l'abri de l'humidité. Etant très pauvres en humidité (moins de 8%), les pellets brûlent très bien et ne laissent que très peu de cendres et ne produisent que très peu de gaz, sauf les quelques secondes à l'allumage. Il est conseillé d'utiliser des pellets de bonne qualité et compacts. Le bon fonctionnement de votre poêle dépend du type et de la qualité de bois pressé qui influence aussi le pouvoir calorifique des pellets. Stocker les pellets à au moins un mètre de distance du poêle.

N.B. : DEVILLE TERMIQUE décline toute responsabilité en cas d'utilisation de granulés de bois inadéquats et de dysfonctionnement du poêle.

Le poêle chaudière AMBRA a été conçu pour brûler exclusivement des granulés de bois, répondant à la norme en vigueur NF 434 du 27/01/2009 :

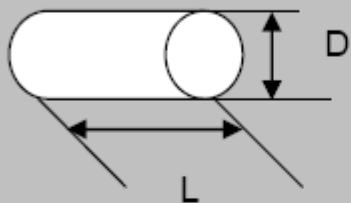
Caractéristiques	Bois Qualité Haute Performance
Origine matière première	ligneuse
Dimensions (mm)	 <p>D = 6 mm ± 1 mm L de 3,15mm à 5 X D²</p>
Taux d'humidité sur brut (%)	≤ 10%
Pouvoir Calorifique Inférieur sur brut, PCI en kWh/kg	≥ 4,6
Masse volumique apparente (kg/m ³)	≥ 650
Durabilité mécanique (% en masse des granulés après essai)	≥ 97,5%
Quantité de fines (% en masse, < 3.15 mm) Après production à la sortie de l'usine	≤ 1%
Taux de cendres (% en masse sur produit sec)	≤ 0,7 %
Chlore, Cl (% en masse sur produit sec)	≤ 0,03 %
Azote, N (% en masse sur produit sec)	≤ 0,3 %
Soufre, S (% en masse sur produit sec)	≤ 0,05 %

Dans le cas d'utilisation d'un matériau combustible différent de celui décrit, ci-dessus, la société Deville thermique ne garanti en aucun cas le fonctionnement correct de la chaudière et ne pourra pas prendre en considération la garantie du produit.

2 DONNEES TECHNIQUES

Poêle AMBRA	24 KW
Dimensions hors-tout (H x L x P)	1207x 620x655
Puissance maxi. au foyer (kW)	24
Puissance nominale (nom. / réd. kW)	21,2 / 8,2
Puissance dissipée eau (nom. / réd. kW)	18,4 / 6,9
Puissance dissipée air (nom. / réd. kW)	2,8 / 1,2
Rendement puis. nominale (%) à la puissance nom. / réd.	88,8 / 94,8
Emissions CO, ppm (à 13% d'O ₂) à la puissance nom. / réd.	242, 452
Pression. maxi. d'exercice (bar)	3
Sortie fumée (Ø mm)	80mm
Tirage de la cheminée	12 Pa
Dimensions chambre de combustion (LxAxP mm)	288 x 461 x 153
Raccords départ et retour	3/4"
Volume chauffable	500 m ³
Dimensions porte foyer (L x A mm)	288 x 578
Contenance en eau	29
Poids	200 kg



Les produits ont été vérifiés et approuvés par **kiwa** selon les exigences de la directive relative aux produits de construction CPD 89/106/CEE

Les poêles modèle AMBRA sont conformes à la norme européenne EN 14785

2.1 Description

Les poêles DEVILLE TERMIQUE sont constitués des éléments suivants :

- Corps chaudière (cloisons en contact avec le feu) en acier décapé d'une épaisseur de 5 mm.
- Corps chaudière (cloisons sans contact avec le feu) en acier décapé d'une épaisseur de 4 mm.
- Les panneaux extérieurs en acier sont revêtus de peinture époxy-polyester.

Équipement de série du poêle DEVILLE TERMIQUE :

Pour les modèles AMBRA

- Hérisson pour le nettoyage des conduits de fumée
- Mode d'emploi
- Cordon d'alimentation

2.2 Spécifications techniques

POELE AMBRA

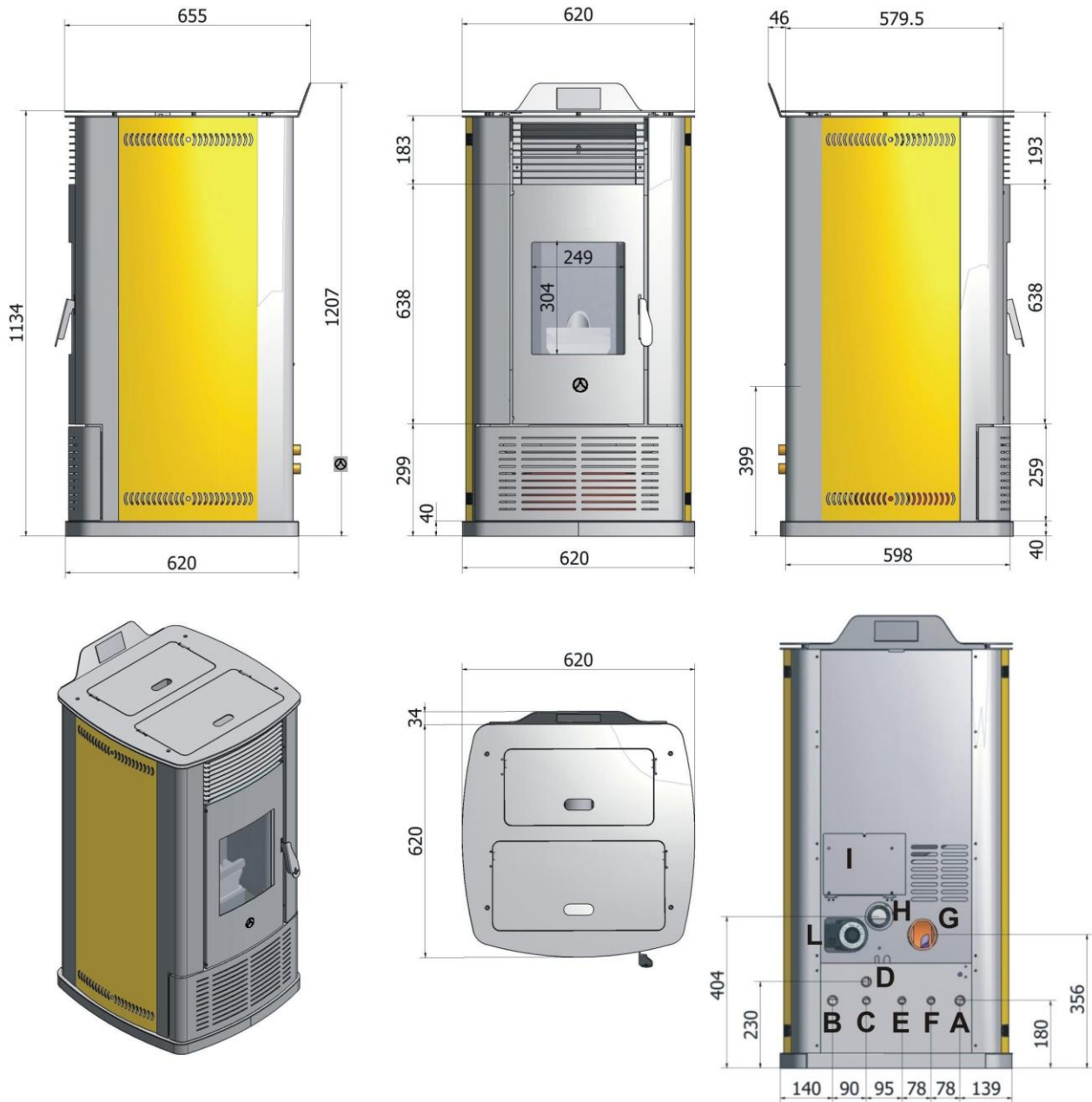

LEGENDE

- A) DEPART CHAUFFAGE
- B) RETOUR CHAUFFAGE
- C) SOUPEPE 3 BARS
- D) VIDANGE

- E) NON UTILISE
- F) NON UTILISE
- G) EVACUATION FUMEEES

- H) ASPIRATION AIR NEUF
- I) LOGEMENT CARTE ELECTRONIQUE

2.3 Lieu d'installation

Le lieu d'installation du poêle est fondamental pour un chauffage adéquat de l'habitation. Prendre en compte les préconisations suivantes :

- **Il est conseillé** de prélever l'air utile à la combustion (comburant) d'un espace libre ou de l'extérieur, afin de garantir un renouvellement d'air correct dans l'habitation.
- **Il est conseillé** d'installer le poêle dans une grande pièce centrale de la maison afin d'assurer le maximum de circulation de la chaleur.
- **Il est conseillé** d'intercaler une plaque entre le poêle et le sol, surtout si ce dernier est un parquet ou une moquette, en sachant que la plaque doit dépasser de 25/30 cm au moins sur le devant du poêle.
- **Il est conseillé** de ne pas installer le poêle dans un espace trop réduit ou de l'adosser trop près d'un mur, ceci afin de faciliter les opérations d'entretien et l'afflux de l'air.
- **Il n'est pas conseillé** d'installer le poêle dans une chambre à coucher.
- Ne pas toucher la vitre, ni la porte lorsque le poêle est allumé et adopter des précautions avant de la toucher.
- **Ne pas laisser des enfants seuls près du poêle allumé, car tous les éléments chauds peuvent provoquer de graves brûlures.**
- Ne pas effectuer d'interventions sur le poêle, sinon celles prévues pour son fonctionnement ou indiquées dans ce manuel pour résoudre de petits problèmes. Quoi qu'il en soit, débrancher toujours le cordon d'alimentation et n'intervenir que lorsque le poêle est éteint et froid.
- Il est absolument interdit d'enlever la grille de protection du réservoir des pellets.
- Avant d'intervenir sur le circuit hydraulique, vérifier si le poêle est éteint, couper le robinet d'arrivée d'eau et vérifier si l'eau présente dans le circuit est complètement refroidie.
- Vérifier toujours si la porte de la chambre de combustion est fermée hermétiquement pendant l'allumage et le fonctionnement du poêle.
- L'allumage automatique des pellets est la phase la plus délicate. Pour qu'elle se déroule sans problèmes, le poêle et le creuset de combustion doivent toujours être propres.
- **DEVILLE TERMIQUE décline toute responsabilité en cas de dysfonctionnement ou de dégâts provoqués par la non-observation des instructions reportées dans ce manuel.**

2.4 Distances minimales de sécurité (en mm)

Avant de procéder au montage, choisir le lieu d'installation adéquate du poêle.

Respecter des distances minimales de sécurité des matériaux sensibles à la chaleur ou inflammables, des murs porteurs et des autres cloisons, ainsi que des éléments en bois, meubles, etc.

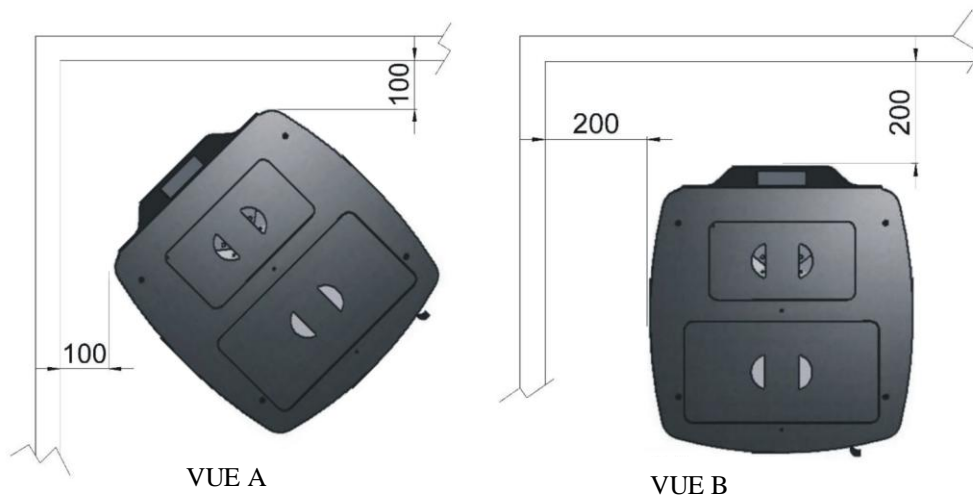

Vérifier que la dalle supporte le poids du poêle.

3. INSTALLATION

Le poêle sert à chauffer l'eau de chauffage à une température inférieure à celle de l'ébullition. Le poêle doit être branché à une installation de chauffage dimensionnée à ses performances et à sa puissance (voir les données techniques).

Avant de brancher le poêle, il faut :

- ☞ nettoyer soigneusement toutes les tuyauteries pour éliminer tous les résidus de filetages, soudures ou saleté qui pourraient nuire au bon fonctionnement du poêle,
- ☞ vérifier la prédisposition du poêle pour fonctionner avec le type de pellets disponible (pellets de qualité et d'origine certifiée ayant un diamètre maximum de 6 mm et une longueur comprise entre 20 et 30 mm),
- ☞ vérifier si le conduit de fumée ne présente pas d'étranglement et s'il ne sert pas d'évacuation à d'autres appareils,
- ☞ en cas de raccordement sur des conduits de fumée préexistants, vérifier s'ils ont été parfaitement ramonés et ne présentent pas de dépôts de suie qui pourraient gêner le passage de la fumée et créer des situations de danger,
- ☞ Vérifier que le conduit de fumée soit conforme au DTU.
- ☞ une eau particulièrement dure crée des dépôts de calcaire et par conséquent une diminution de l'efficacité des composants du poêle. Prévoir l'ajout de produit antiboues et antigel.

Le choix du lieu d'installation du poêle doit prendre en compte les critères suivants :

- se situer dans un lieu permettant un fonctionnement facile et fiable et un accès aisé pour son entretien,
- l'installation est interdite dans les chambres à coucher, les salles d'eau, les salles de bain ou dans les pièces où il y a déjà un appareil de chauffage dépourvu de son propre dispositif d'arrivée d'air (cheminée, poêle, etc.),
- ne pas prélever l'air comburant (prise d'air externe) de pièces adjacentes à la pièce d'installation telle qu'un garage, un dépôt de matériels combustibles ou toute autre pièce destinée à une activité comportant un risque d'incendie,
- il est interdit d'utiliser dans une même pièce deux foyers, par exemple : deux poêles, une cheminée et un poêle, un poêle et une cuisinière à bois, etc. Il est aussi interdit d'utiliser un foyer dans une pièce où se trouve un dispositif d'aération pouvant créer des appels d'air dans la pièce, car le tirage de l'un pourrait gêner le tirage de l'autre. Il est important de ne pas créer d'appels d'air dans le lieu d'installation par rapport à l'extérieur, car par effet du tirage contraire, la fumée produite par le foyer ne pourrait pas s'évacuer librement,
- les appareils destinés à la cuisson des aliments avec hottes sans extracteur ne peuvent être installés que dans une cuisine,
- il est interdit d'utiliser le poêle ou une cheminée simultanément avec des conduits de ventilation de type collectif avec ou sans extracteur, d'autres dispositifs ou d'autres appareils comme des systèmes d'aération pulsée ou d'autres systèmes de chauffage utilisant la ventilation pour le renouvellement de l'air, car ils créeraient des appels d'air dans la pièce, même s'ils sont installés dans des pièces voisines et communicantes avec le lieu d'installation,
- prévoir une prise d'alimentation reliée à une mise à la terre en tenant compte des distances à respecter par rapport aux objets ou matériaux sensibles à la chaleur.

3.1 Branchements

3.1.1 Réseau hydraulique

Observer impérativement les raccordements hydrauliques tels que reportés dans les spécifications techniques (§ 2.2).

Départ chauffage : Eau chaude en départ vers l'installation de chauffage.

Retour chauffage: Eau chaude en retour depuis l'installation de chauffage.

Soupape de sécurité 3 Bars: Pour éviter les surpressions dans la chaudière et son circuit, se déclenche automatiquement lorsque la pression dépasse 3 bars. A raccorder impérativement à l'égout).

Vidange : Vidange manuelle de la chaudière (il faut un robinet-vanne).

3.1.2 Purge chaudière

Il est important de bien purger la chaudière et le circulateur en suivant les instructions ci-dessous :

Purge de la chaudière : Le purgeur manuel est situé dans la partie haute de la chaudière sur le côté gauche interne. Pour y accéder, enlever le grand panneau du haut, ainsi que le convoyeur en métal en le soulevant. Le purgeur est situé sur la gauche dans un petit logement. Dévisser légèrement le bouchon pour faire sortir l'air pendant le remplissage (comme pour la purge d'un radiateur de chauffage).

Remarque : Effectuer cette opération pour éviter la formation d'air dans le circuit de la chaudière.



Purge du circulateur : Le circulateur est situé à l'arrière droite du poêle. Pour le purger, il suffit de dévisser l'écrou du purgeur automatique.

3.1.3 Branchement électrique

Les poêles doivent être branchés sur secteur et sont équipés d'un cordon d'alimentation adapté aux moyennes températures.

Avant d'effectuer le branchement électrique, vérifier si :

- les caractéristiques de l'installation électrique sont compatibles avec les paramètres reportés sur la plaque d'identification du poêle,
- l'installation prévoit une mise à la terre efficace et conforme à la législation en vigueur, la mise à la terre étant obligatoire,
- le cordon d'alimentation ne doit jamais atteindre une température supérieure de 75°C à celle ambiante sur toute sa longueur ; contacter un électricien qualifié pour un branchement direct au réseau.

En prévision d'un arrêt prolongé du poêle, débrancher le cordon ou l'interrupteur. Si le poêle est relié au secteur à travers un cordon et une fiche, cette dernière doit être facilement accessible conformément aux instructions d'installation. Si le poêle est branché directement (sans fiche, ni cordon), il faut prévoir un disjoncteur unipolaire en amont de l'appareil avec une distance d'ouverture des contacts de 3 mm au moins.

En cas d'arrêt prolongé ou de panne, mettre l'appareil et le réseau en hors gel.

Remarque : Le fabricant DEVILLE TERMIQUE décline toute responsabilité en cas de non-observation des instructions sus-indiquées et des consignes de sécurité.

3.2 Conseils pour l'évacuation de la fumée

Pour l'installation du poêle à pellets, il est recommandé de s'adresser à des professionnels spécialement formés. Avant d'installer et de mettre en marche le poêle, lire attentivement le contenu de ce manuel.

3.3 Raccordement à la cheminée

L'appareil doit être obligatoirement raccordé à un conduit de fumée.

Quelques préconisations générales :

- Le poêle ne doit pas être raccordé sur un conduit desservant un autre appareil.
- Un bon conduit doit être construit en matériaux peu conducteurs de chaleur pour qu'il puisse rester chaud :
 - Il doit être absolument étanche, sans rugosité et stable.
 - Il ne doit pas comporter de variations de section de brusques : pente par rapport à la verticale inférieure à 45°.
 - Il doit déboucher à 0,4 m au moins au-dessus du faite du toit et des toits voisins.
 - Il doit déboucher dans la pièce où sera installé l'appareil sur une hauteur d'au moins 50 mm.
 - Les boisseaux doivent être montés parties mâle vers le bas afin d'éviter le passage de coulures à l'extérieur.
 - Le conduit ne doit pas comporter plus de deux dévoiements (c'est à dire plus d'une partie verticale).
- Dans le cas où le conduit de raccordement est horizontal, une pente de 5cm par mètre doit exister vers la cheminée (ne jamais dépasser 2 mètres de partie horizontale).
- il convient également d'éviter le recours excessif aux coudes (2 au maximum).
- Il est fortement recommandé d'installer un T d'inspection (comme sur les croquis) pour recueillir la condensation et les cendres et de raccorder ce T à l'égout.
- En aucun cas le diamètre de raccordement du conduit ne doit être réduit par rapport à la buse de raccordement du poêle.
- Le conduit doit être visible sur tout son parcours et ramonable de façon mécanique. Sa dilatation ne doit pas nuire à l'étanchéité des jonctions amont et aval ainsi qu'à sa bonne tenue mécanique et à celle du conduit de fumée. Sa conception et, en particulier, le raccordement avec le conduit de fumée doit empêcher l'accumulation de suie, notamment au moment du ramonage.
- Il faut s'assurer que le tirage minimal est garanti pour le bon fonctionnement de l'appareil.

3.4 Exemples de cheminées

Raccordement sur un conduit extérieur

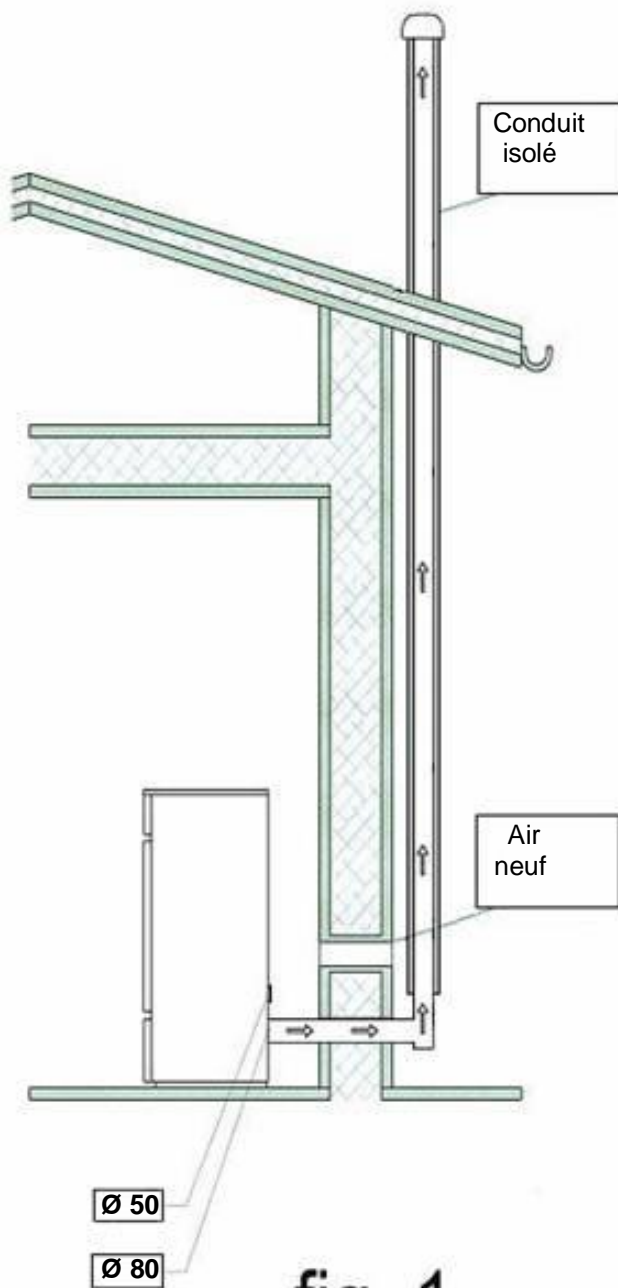

fig. 1

Raccordement sur conduit maçonné

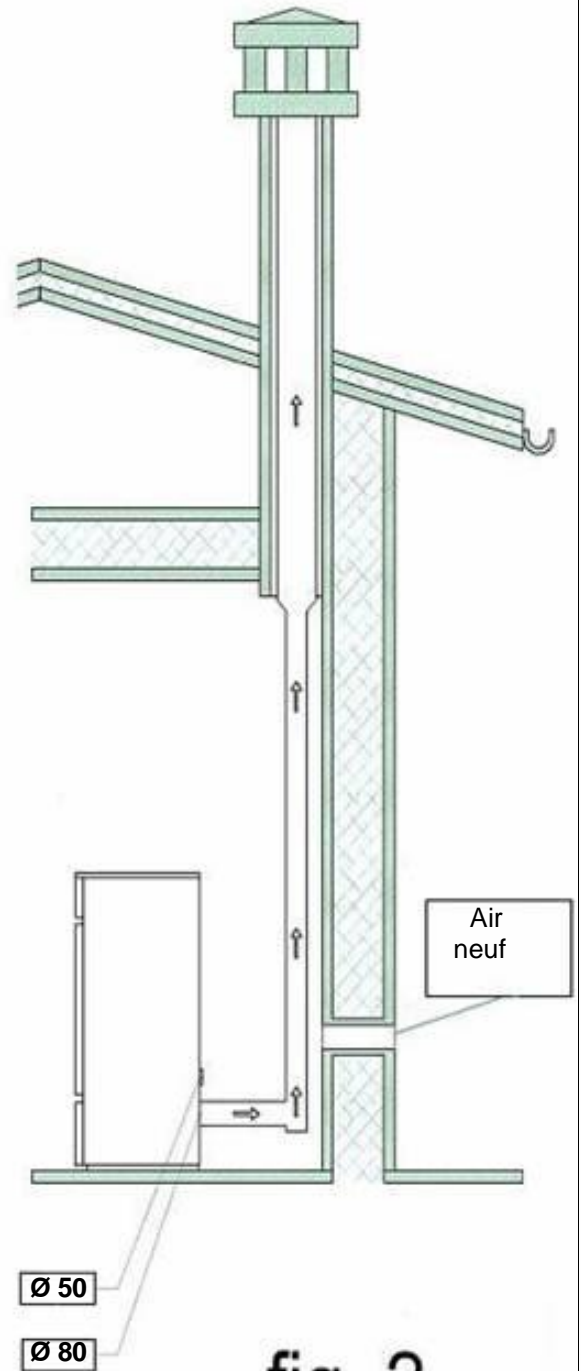

fig. 2

3.4.1 Cas d'un conduit existant

L'installateur prend à son compte la responsabilité des parties existantes. Il doit vérifier l'état du conduit et y apporter les aménagements nécessaires pour son bon fonctionnement et la mise en conformité avec la réglementation.

Ramoner le conduit puis procéder à un examen sérieux pour vérifier :

- . La compatibilité du conduit avec son utilisation
- . La stabilité
- . La vacuité et l'étanchéité

Si le conduit n'est pas compatible, réaliser un tubage à l'aide d'un procédé titulaire d'un Avis Technique favorable ou mettre en place un nouveau conduit.

3.4.2 Cas d'un conduit neuf

Utilisation des matériaux suivants :

- . Boisseaux de terre cuite conformes à la NF P 51-311.
- . Boisseaux en béton conformes à la NF P 51-321.
- . Conduits métalliques composites conformes aux NF D 35-304 et NF D 35-303.
- . Briques en terre cuite conformes à la NF P 51-301.
- . Briques réfractaires conformes à la NF P 51-302.

L'utilisation de matériaux isolés d'origine permet d'éviter la mise en place d'une isolation sur le chantier, notamment au niveau des parois de la souche.

Section minimale du conduit :

Boisseaux carrés ou rectangulaires : section minimale 2,5 dm².

Conduits circulaires : diamètre minimal 153 mm.

RESPECTER LES DTU ET LES NORMES EN VIGUEUR POUR LE RACCORDEMENT ET LE CONDUIT DE CHEMINÉE.

VENTILATION DU LOCAL OU L'APPAREIL EST INSTALLE

- Le fonctionnement de l'appareil nécessite un apport d'air de combustion supplémentaire à celui nécessaire au renouvellement d'air réglementaire. Cette amenée d'air est obligatoire.
- La prise d'amenée d'air doit être située directement vers l'extérieur, soit dans un local ventilé sur l'extérieur, et être protégée par une grille.
- L'amenée d'air doit être située le plus près possible de l'appareil. Pendant le fonctionnement de l'appareil il faut s'assurer qu'elle soit libre de toute obturation.
- La section d'entrée d'air neuf doit être au minimum égale au quart de la section du conduit de fumée avec un minimum de 50 cm².
- Une partie de l'air comburant peut être prélevée directement à l'extérieur ou dans un vide sanitaire (ventilé) et raccordé directement à l'appareil. Avec cette solution il faut néanmoins conserver une ventilation du local.
- Pour les implantations des prises d'amenée d'air frais, il faut tenir compte des vents dominants qui peuvent perturber le bon fonctionnement de l'appareil.

3.5 Conseils pour l'installation

Ce poêle a été conçu pour chauffer l'air mais aussi l'eau pour le chauffage hydraulique. Lorsque le poêle fonctionne à régime, il produit de l'eau chaude à une température obligatoirement inférieure à celle de l'ébullition. L'installation thermique doit donc être dimensionnée par rapport aux caractéristiques du poêle. Le travail doit être confié à un plombier chauffagiste qualifié dans les cas de :

- vérification d'une installation existante,
- conception, réalisation et vérification d'une nouvelle installation.

Dimensionner l'installation thermo hydraulique en fonction de la puissance moyenne du poêle et des exigences thermiques requises par le lieu.

L'évaluation de la faisabilité incombe toujours à l'installateur qui évaluera tous les éléments de l'installation sur laquelle il opérera. Le fabricant décline toute responsabilité en cas de dégâts corporels ou matériels provoqués par une mauvaise installation hydraulique. Faire attention à ne pas inverser la disposition des branchements. Il est conseillé de brancher des vannes d'arrêt sur l'appareil pour effectuer son entretien. Ne pas créer de réductions de diamètre des tuyauteries.

Éviter l'utilisation de coudes de petit rayon. Installer des purgeurs automatiques appropriés pour purger l'installation et éviter la génération de vibrations. Lors de la mise en marche de l'appareil, un nettoyage à chaud du circuit hydraulique est conseillé afin d'éliminer les impuretés créées durant le montage de la tuyauterie et des radiateurs (huile, graisse, ébarbures, etc.) qui pourraient endommager le circulateur et les robinets. Ne pas monter de robinet thermostatique sur tous les radiateurs. Vérifier si la pression hydraulique mesurée après n'est pas supérieure à la pression d'exercice de l'appareil.

Durant le fonctionnement, la pression de l'eau contenue dans l'installation de chauffage augmente. Vérifier si la pression correspond à celle d'exercice de l'appareil et si la pression maximale ne dépasse pas le seuil indiqué dans les données techniques du manuel.

Dans l'installation et durant le fonctionnement, l'évacuation de la puissance minimale fournie par l'appareil doit être garantie. Vérifier si l'installation thermo hydraulique est équipée d'un autre vase d'expansion fermé et correctement dimensionné. Le vase d'expansion inséré dans l'appareil et préchargé à la pression reportée sur la plaquette suffit seulement à compenser l'eau de la chaudière. Adapter la pression de précharge des vases d'expansion à la pression d'exercice du circuit thermique.

Le débit d'eau du circulateur est réglable sur 3 vitesses, en fonction de la dimension de l'installation thermo hydraulique.

3.6 Vérifications et conseils avant l'allumage

Ouvrir la porte du foyer et enlever tous les documents qu'il contient. Brancher le poêle à une prise de courant à l'aide du cordon fourni. Le poêle fonctionne à **230V-50Hz**. Veiller à bien dérouler le cordon, à ce qu'il ne reste pas coincer sous le poêle, à l'éloigner de toute surface chaude et de toute surface tranchante qui pourrait le couper.

Vérifier le raccordement du poêle à l'évacuation de la fumée de combustion, à l'installation de chauffage et, enfin, si le corps de la chaudière et du circulateur ont été bien purgés.

Le circuit de chauffage doit être ouvert, et si des vannes sont présentes, elles doivent aussi être ouvertes.

Remplir le réservoir de pellets. Ouvrir la porte du foyer et vérifier si le creuset est bien monté dans son logement. Toute surcharge électrique use prématurément les composants électroniques.

Ne jamais débrancher le poêle en enlevant la fiche de la prise de courant avec la flamme allumée ou pendant le fonctionnement normal.

Ne jamais allumer le poêle avec de l'essence, de l'huile, du kérosène, de l'alcool ou tout autre liquide inflammable. Tous les liquides inflammables doivent être stockés très loin du poêle lorsqu'il est en marche. **Ne jamais allumer** le poêle si la vitre est abîmée. Ne jamais soumettre la vitre et la porte à des chocs pour ne pas les endommager.

4 PANNEAU DE COMMANDE

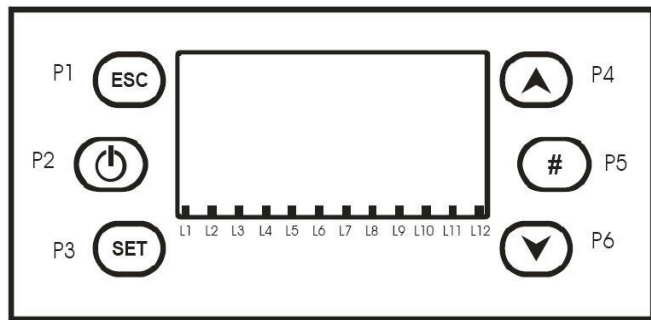

FACADE PRINCIPALE

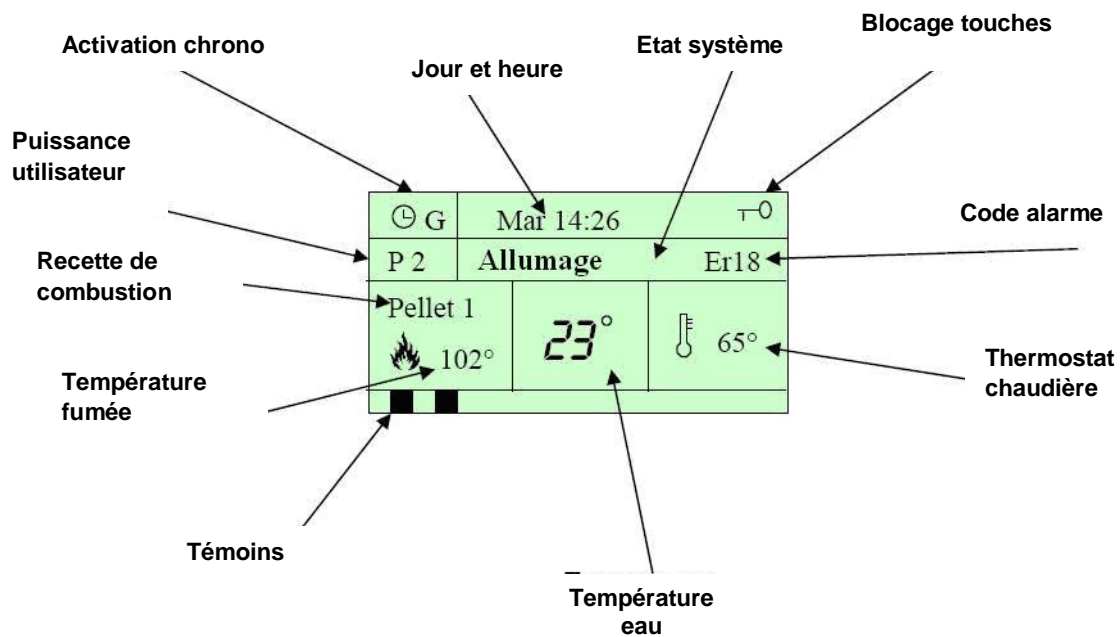

FONCTIONS DU TABLEAU DE COMMANDE

- Jour et heure
- Mode activation chrono- (G – Journalier, S – Hebdomadaire, FS – Week-end)
- Etat clavier (bloqué lorsque la clé est affichée, sinon débloqué)
- Puissance utilisateur sélectionnée
- Recette de combustion sélectionnée (Pellet 1, Pellet 2, Pellet 3, Pellet 4)
- Etat de fonctionnement du système
- Code de l'alarme qui s'est déclenchée
- Paramètre pour le thermostat de la chaudière
- Température lue par la sonde de la fumée
- Température lue par la sonde de la chaudière

ETATS DE FONCTIONNEMENT AFFICHES

- Check-up
- Allumage
- Stabilisation
- Modulation
- Stand-by
- Normal
- Extinction
- Récupération allumage
- Blocage

4.1 Touches

FONCTION	DESCRIPTION	Touche
ON/OFF	Fonction Allumage, Extinction en appuyant sur la touche pendant 3 secondes jusqu'au signal sonore.	P2
DEBLOCAGE	Fonction de déblocage du système en appuyant sur la touche pendant 3 secondes, jusqu'au signal sonore.	P2
MODIFICATION PARAMETRES MENU	Dans le menu en mode modification, pour modifier les paramètres des menus et des sous-menus.	P4
DEFILEMENT MENU ET SOUS-MENU	Dans le menu en mode affichage, pour faire défiler les menus et les sous-menus.	P6
ESC	Pour quitter un menu ou un sous-menu.	P1
MENU	Pour entrer dans un menu ou un sous-menu.	P3
MODIFICATION SAUVEGARDE	Pour entrer en modification menu.	P3
BLOCAGE TOUCHES	Sauvegarde des paramètres dans le menu.	P3
	Blocage/déblocage des touches en appuyant sur la touche pendant 3 secondes, jusqu'au signal sonore.	P5

4.2 Témoins

FONCTION	DESCRIPTION	Témoin
RÉSISTANCE	Témoin allumé : Résistance allumée	L1
VIS SANS FIN	Témoin allumé : Vis sans fin dans l'intervalle de ON	L2
POMPE	Témoin allumé : Pompe activée	L3
SOUPAPE	Témoin allumé : Soupape activée	L4
SOUPAPE SECURITE PELLET	Témoin allumé : Soupape sécurité pellet activée	L5
THERMOSTAT AIR	Témoin allumé : température thermostat air atteinte	L9
NIVEAU PELLET	Témoin allumé : absence de pellets signalée par le capteur	L10
CHRONO-THERMOSTAT	Témoin allumé : contact ouvert	L11
FLUXOSTAT	Témoin allumé : demande d'eau sanitaire (contact fermé) NON UTILISE	L12

4.3 Affichage des alarmes

DESCRIPTION	Code
Extinction à la suite du déclenchement du thermostat à réenclenchement manuel. Il peut aussi se déclencher lorsque le poêle est éteint (ébullition chaudière). Voir page 34.	Er01
Extinction à la suite du déclenchement du pressostat fumée. Il ne peut se déclencher que lorsque le poêle est allumé (tirage conduit de fumée insuffisant). Voir page 34.	Er02
Extinction pour basse température fumée (absence de pellets).	Er03
Extinction pour surchauffe eau.	Er04
Extinction pour température fumée élevée.	Er05
Pression eau basse.	Er09
Pression eau haute.	Er10
Alarme horloge pour des problèmes sur l'horloge interne.	Er11
Extinction pour allumage raté.	Er12
Réservoir des pellets vide.	Er18

5 PREMIER ALLUMAGE

Avant d'allumer le poêle Ambra, lire attentivement ce manuel d'instructions.

- Remplir le réservoir de pellets.
- Précharger manuellement la vis sans fin (voir MENU REMPLISSAGE MANUEL), à effectuer chaque fois que le poêle s'éteindra pour absence de combustible.
- Allumer le poêle en appuyant sur la touche prévue (P2).
- Choisir la température chaudière souhaitée (voir MENU THERMOSTAT CHAUDIÈRE),
- Choisir la température air souhaitée (voir MENU THERMOSTAT AIR).

ATTENTION !

Lors de premier allumage, une partie de la peinture qui recouvre la chaudière s'évapore en rendant nécessaire la ventilation de la pièce pour évacuer les vapeurs. Il suffit pour cela d'aérer la pièce. Il est conseillé de faire marcher le poêle pendant quelques heures pour stabiliser la peinture.

IMPORTANT !

Ne pas ouvrir la porte pour nettoyer la vitre pendant que le poêle est en marche. Ne nettoyer la vitre que lorsque le poêle est froid avec un chiffon en coton ou du papier absorbant imbibé d'un nettoyant adapté à éliminer les résidus de la combustion.

Principe de fonctionnement

Le fonctionnement du poêle est basé sur 7 phases :

Préchauffage, Précharge, Allumage, Stabilisation flamme, Fonctionnement normal, Modulation et Extinction.

1. **Préchauffage** : c'est la première phase pendant laquelle la résistance chauffe avant que les pellets arrivent dans le creuset ; cette fonction élimine les tentatives d'allumage.
2. **Précharge** : c'est la deuxième phase pendant laquelle les pellets tombent abondamment pendant un temps établi par le fabricant et la résistance commencera la phase d'allumage.
3. **Allumage** : pendant cette phase, les pellets sont allumés dans le creuset, pendant qu'une petite quantité de pellets tombera à une cadence régulière dans le creuset et uniformisera le lit de braises.
4. **Stabilisation flamme** : pendant cette phase, l'extracteur de fumée se met à tourner à la vitesse établie et la température reste stable pendant une durée déterminée.
5. **Fonctionnement normal** : pendant cette phase le poêle marche à la puissance la plus appropriée et à la température programmée avec le thermostat air ou chaudière.
6. **Modulation** : après avoir atteint une des températures programmées (thermostat air ou chaudière), le poêle se place en modulation flamme, une fonction permettant de réduire le plus possible la consommation de combustible.
7. **Extinction** : cette phase s'obtient en appuyant pendant 2 secondes environ sur la touche ON/OFF (P2), les pellets cesseront de tomber et l'extracteur tournera à pleine puissance pendant quelques minutes, pour s'éteindre ensuite complètement.

6 MENU

6.1 Thermostat chaudière

Le thermostat chaudière est programmable de 60°C à 80°C.

Procédure :

- Accéder au menu en appuyant sur SET (P3).
- faire défiler la liste avec les flèches vers le haut ▲ (P4) ou vers le bas ▼ (P6)
- sélectionner THERMOSTAT CHAUDIÈRE
- appuyer sur SET (P3) pour accéder
- appuyer sur SET (P3) pour modifier la température
- à l'aide des flèches vers le haut ▲ (P4) ou vers le bas ▼ (P6), augmenter ou diminuer la température
- appuyer sur SET (P3) pour confirmer la saisie
- pour quitter, appuyer sur ESC (P1)

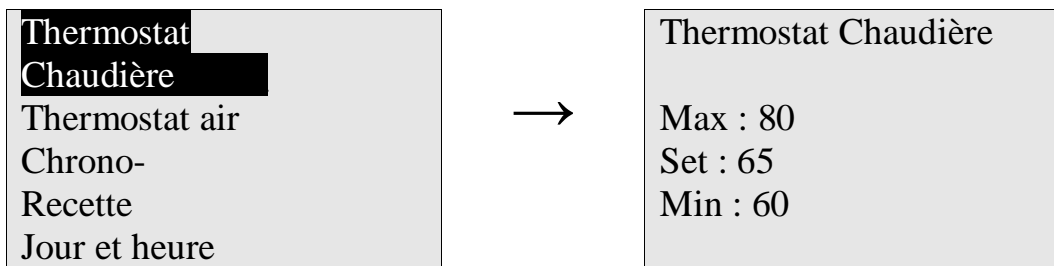

6.2 Thermostat air

Le thermostat air est programmable de 10°C à 40°C.

Procédure :

Suivre la même procédure que pour le thermostat chaudière.

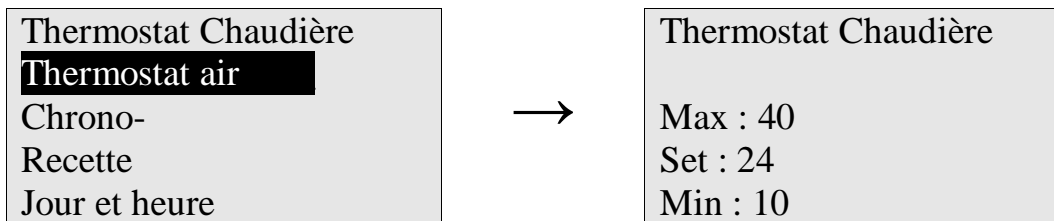

Principe de fonctionnement

Lorsque l'une des deux températures programmées (thermostat chaudière et/ou air) est atteinte, le poêle se place en phase de MODULATION, c'est-à-dire à la puissance réduite nécessaire au maintien de la température et de la flamme en consommant une quantité minimale de pellets.

Remarque :

Programmer les thermostats à des températures trop élevées ou trop basses par rapport aux besoins réels (ex. 18-24°C temp. air et 60-75°C temp. chaudière) peut provoquer des dysfonctionnements car la chaudière ne fonctionnerait ainsi qu'à la puissance minimale ou maximale.

6.3 Allumage programmé

Depuis le menu, on peut sélectionner la programmation du chrono-thermostat pour gérer au mieux le poêle. On peut programmer l'heure d'allumage et d'extinction du poêle sur tout l'ensemble de la semaine.

6.3.1 Choix du modèle de programmation

Le chrono-thermostat de l'Ambra Hydro prévoit 4 modes :

Désactivé : Allumage et extinction manuels.

Journalier : Programmation différente pour chaque jour de la semaine.

Hebdomadaire : Programmation égale pour chaque jour de la semaine.

Week-end : 2 programmations différentes : une du lundi au vendredi et l'autre du samedi au dimanche.

Remarque : On dispose de 3 tranches d'allumage/extinction pour chaque jour.

Procédure :

- Accéder au menu en appuyant sur SET (P3).
- Sélectionner CHRONO- en appuyant sur SET (P3).
- Sélectionner parmi les deux sous-menus la rubrique MODALITE (La modalité en cours est surlignée) en appuyant sur SET (P3) (le curseur qui surligne la modalité sélectionnée clignote).
- Sélectionner la modalité souhaitée avec les flèches vers le haut ▲ (P4) ou vers le bas ▼ (P6).
- Enregistrer le nouveau paramètre SET (P3).
- Annuler les modifications et rétablir la vieille modalité ESC (P1).
- Quitter le menu ESC (P1).



6.3.2 Programmation du chrono-thermostat

Procédure de programmation du chrono-thermostat.

Procédure :

- Accéder au menu en appuyant sur SET (P3).
- Sélectionner parmi les deux sous-menus la rubrique PROGRAMME (La modalité en cours est surlignée) en appuyant sur SET (P3).
- Sélectionner la modalité souhaitée avec les flèches vers le haut ▲ (P4) ou vers le bas ▼ (P6).
- Enregistrer le nouveau paramètre SET (P3).
- Annuler les modifications et rétablir la vieille modalité ESC (P1).
- Quitter le menu ESC (P1).



Les trois types de programmation restent enregistrés séparément. En réglant par exemple le journalier, les autres programmations ne sont pas modifiées.

Il est rappelé qu'après avoir programmé une ou plusieurs modalités (Journalier, Hebdomadaire, Week-end), pour allumer le poêle depuis Chrono, il faut valider une modalité en sélectionnant une depuis le sous-menu MODALITE.

Pour modifier l'heure suivre dans tous les cas, la procédure suivante :

- Sélectionner l'heure à programmer à l'aide des flèches vers le haut ▲ (P4) ou vers le bas ▼ (P6).
- Entrer en modalité modification en appuyant sur SET (P3).
- Modifier l'heure à l'aide des flèches vers le haut ▲ (P4) ou vers le bas ▼ (P6).
- Enregistrer les modifications en appuyant sur SET (P3).
- Valider la tranche horaire (un "V" s'affiche) ou désactiver la tranche horaire (le "V" ne s'affiche pas) en appuyant sur la touche # (P5).

JOURNALIER :

- Sélectionner le jour souhaité à l'aide des flèches vers le haut ▲ (P4) ou vers le bas ▼ (P6)
- Entrer dans le jour souhaité en appuyant sur SET (P3).



HEBDOMADAIRE :

Modifier directement l'heure (3 tranches pour toute la semaine).



WEEK-END :

On peut choisir entre "Lundi-Vendredi" et "Samedi-Dimanche" (3 tranches pour "Lundi- Vendredi" et 3 pour "Samedi-Dimanche").

- Sélectionner la tranche à l'aide des flèches vers le haut ▲ (P4) ou vers le bas ▼ (P6).
- Entrer dans la période souhaitée en appuyant sur SET (P3).



PROGRAMMATION CHRONO A CHEVAL DE MINUIT

Programmer pour une tranche l'heure de OFF d'un jour de la semaine sur 23 h59.

Programmer pour l'autre tranche l'heure de ON du jour de la semaine successif sur 00h00.

6.4 Recette

Menu permettant de choisir parmi 3 recettes de combustion.

N°1 Tirage conduit de fumée optimal ou pellets particulièrement friables avec une excellente inflammabilité.

N°2 Tirage conduit de fumée normal ou pellets friables avec une bonne inflammabilité.

N°3 Tirage conduit de fumée suffisant avec des pellets très durs avec allumage long/difficile.

Procédure :

- Appuyer sur SET (P3) pour entrer en modification (le curseur clignote), puis sur les flèches vers le haut ▲ (P4) ou vers le bas ▼ (P6) pour modifier le paramètre sélectionné.
- Pour enregistrer la saisie, appuyer sur SET (P3).
- Pour quitter, appuyer sur ESC (P1).

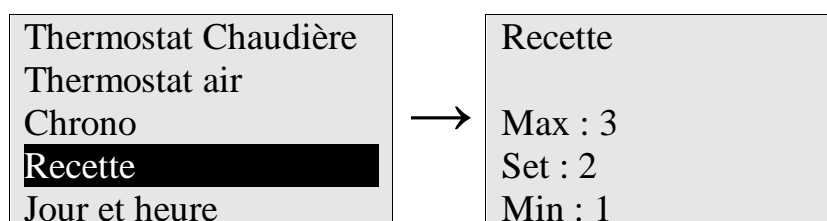

6.5 Jour et heure

Menu pour programmer la date et l'heure.

Procédure :

- Appuyer sur les touches à l'aide des flèches vers le haut ▲ (P4) ou vers le bas ▼ (P6) pour sélectionner les heures, les minutes ou le jour de la semaine.
- en appuyant sur SET (P3) pour entrer en modification (le curseur clignote), puis sur les flèches vers le haut ▲ (P4) ou vers le bas ▼ (P6) pour modifier le paramètre sélectionné.
- Pour enregistrer la saisie, appuyer sur SET (P3).
- Pour quitter, appuyer sur ESC (P1).

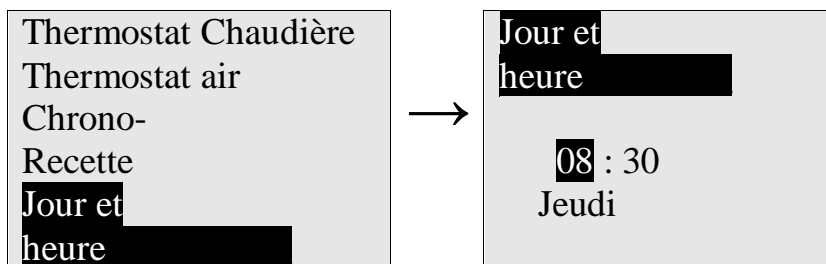

6.6 Affichages

Menu pour afficher les paramètres.

Procédure :

- Entrer dans le Menu en appuyant sur SET (P3).
- Sélectionner AFFICHAGE en appuyant sur SET (P3) pour afficher les différents paramètres. La valeur est reportée à côté du paramètre.
- Faire défiler les paramètres avec les flèches vers le haut ▲ (P4) ou vers le bas ▼ (P6).

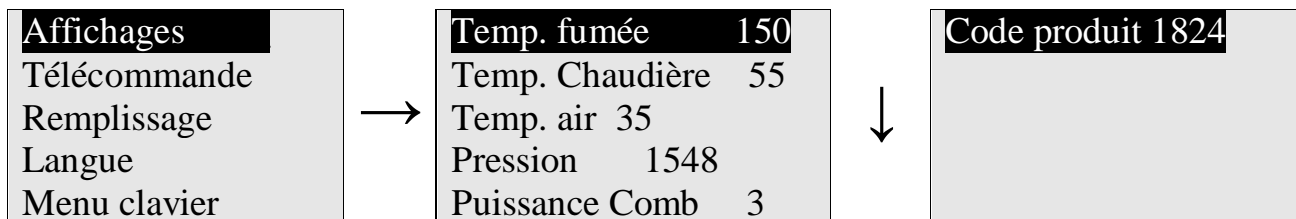

Remarque : Temp. fumée en °C, Temp. Chaudière en °C, Temp. air en °C, Pression en mbar, Puissance Combustion n°, Code produit n°

6.7 Télécommande

Menu télécommande des fonctions principales et peut être validé ou invalidé depuis le menu radio. Le paramètre surligné est celui en cours. La télécommande est en option.

Procédure :

- Entrer dans le Menu en appuyant sur SET (P3).
- Sélectionner TÉLÉCOMMANDE, entrer en modification en appuyant sur SET (P3).
- Activer ou désactiver la télécommande avec les flèches vers le haut ▲ (P4) ou vers le bas ▼ (P6).
- Pour enregistrer la saisie, appuyer sur SET (P3).
- Pour quitter, appuyer sur ESC (P1).

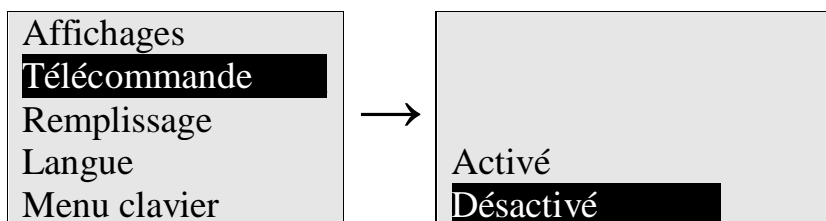

6.8 Remplissage manuel

Cette procédure est nécessaire pour remplir la vis sans fin de pellets au premier allumage ou chaque fois que le poêle s'éteindra pour absence de combustible.

Remarque : elle évite le ratage de l'allumage car une partie du temps dédiée au remplissage du creuset est utilisée pour remplir la vis sans fin.

Procédure :

- Accéder au menu en appuyant sur SET (P3).
- Faire défiler la liste avec les flèches vers le haut ▲ (P4) ou vers le bas ▼ (P6).
- Sélectionner REMPLISSAGE en appuyant sur SET (P3).
- Avec la flèche ▲ (P4) sélectionner ON et appuyer sur SET (P3) pour commencer à remplir la vis sans fin.
- Interrompre le REMPLISSAGE, dès que les pellets commencent à tomber dans le creuset, en appuyant sur SET (P3) et en sélectionnant OFF avec la flèche vers le bas ▼ (P6), puis confirmer en appuyant sur SET (P3).



SINON ON PEUT AUSSI VERSER DANS LE CREUSET CÔTÉ RÉSISTANCE UNE PETITE QUANTITÉ DE PELLETS (environ une poignée).

6.9 Sélection de la langue

Cette procédure permet de sélectionner la langue souhaitée.

Procédure :

- Accéder au menu en appuyant sur SET (P3).
- Faire défiler la liste avec les flèches vers le haut ▲ (P4) ou vers le bas ▼ (P6).
- Sélectionner l'onglet LANGUE, avec les flèches vers le haut ▲ (P4) ou vers le bas ▼ (P6).
- Sélectionner la LANGUE.
- Enregistrer la saisie en appuyant sur SET (P3).
- Quitter en appuyant sur ESC (P1).

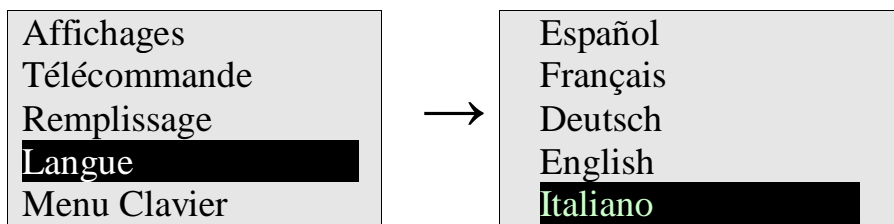

6.10 Menu clavier

Ce menu contient des procédures d'utilité et de test.

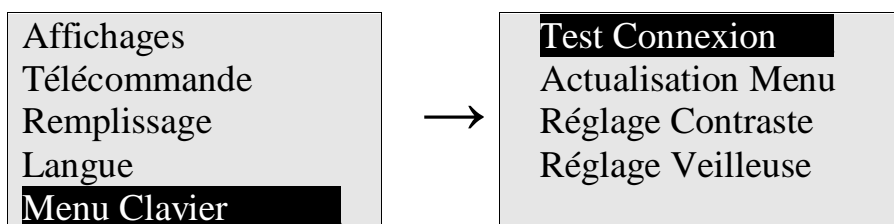

6.10.1 Test de connexion

Menu qui permet de vérifier la connexion entre le panneau de commande et le thermostat.

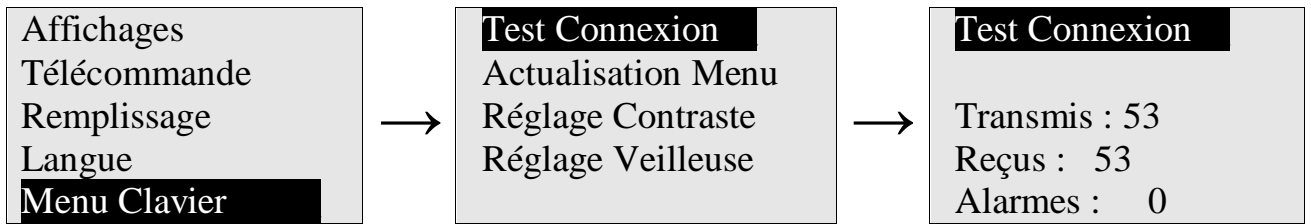

6.10.2 Actualisation menu

Menu accessible seulement à un technicien autorisé qui permet d'actualiser le menu du panneau de commande en cas de changement du produit auquel il est connecté.

Cette opération est irréversible.



6.10.3 Réglage du contraste

Menu qui permet de régler le contraste du panneau de commande pour en améliorer l'affichage.

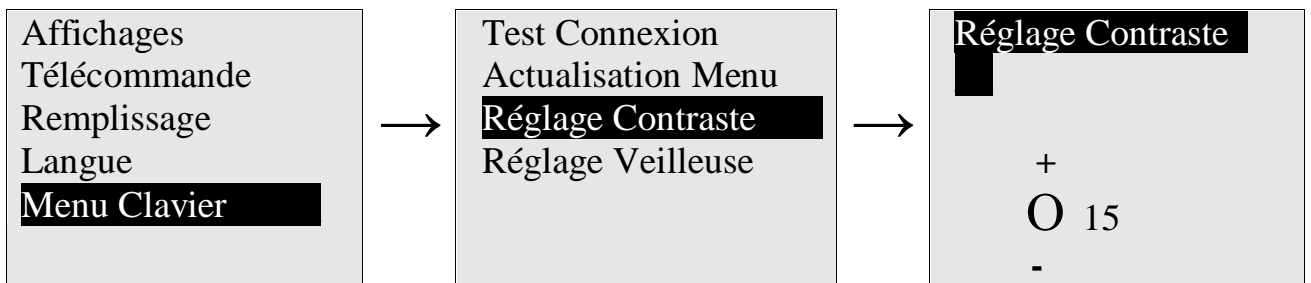

6.10.4 Réglage veilleuse

Menu qui permet de régler la luminosité de l'écran lorsque les commandes ne sont pas utilisées.



6.11 Menu système

Menu pour accéder au menu secret. L'accès en est protégé par un mot de passe de 4 chiffres.

Les paramètres du menu secret ne sont modifiables que par un personnel technique autorisé.

Toute modification arbitraire desdits paramètres entraîne la déchéance de la garantie.

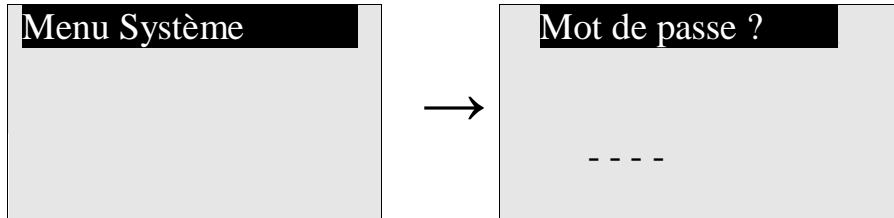

6.12 Entrée GSM

Le poêle est doté d'une entrée GSM (contact propre) permettant la gestion **ON/OFF**. L'**allumage** et l'**extinction** sont gérés par un dispositif GSM (Allumage téléphonique) ou par un chrono-thermostat.

Les connexions sont sur la carte et la connexion doit être effectuée par un professionnel autorisé.

Il est conseillé de NE PAS gérer le poêle à pellets comme une chaudière à gaz. En effet le fonctionnement du poêle doit respecter des phases d'allumage, stabilisation, fonctionnement normal et extinction plus longues.

Des commutations ON/OFF trop fréquentes provoquent des écarts thermiques nuisant au bon fonctionnement du poêle en en réduisant sa longévité.

7 ENTRETIEN DU POÊLE

Suivre scrupuleusement les instructions de ce chapitre afin de garantir le meilleur fonctionnement du poêle, le rendement maximum et donc la chaleur maximale.

PRECAUTIONS

- 1) **Vérifier si le poêle est éteint et refroidi suffisamment.**
Vérifier si les cendres sont complètement éteintes et froides.
- 2) **Débrancher la fiche de sa prise de courant.**
- 3) **Utiliser toujours des outils adéquats afin de ne pas endommager la visserie et les composants du poêle.**

A la fin de l'entretien, vérifier si tout est en ordre et assemblé comme au départ.

7.1 Nettoyage des surfaces externes (avec le poêle froid)

Utiliser un chiffon de coton mouillé avec de l'eau ou de l'eau savonneuse. Ne pas utiliser de détergents agressifs ou abrasifs pour ne pas endommager la surface du poêle.

7.2 Nettoyage de la vitre (avec le poêle froid)

Il est possible qu'après quelques heures de fonctionnement, la face interne de la vitre se salisse. La cause peut être due au type de pellets utilisé, au type d'installation effectué ou à la puissance de fonctionnement requise.



Dans ce cas, nettoyer la vitre avec un chiffon en coton, du papier journal ou du papier absorbant imbibé d'un nettoyant pour vitres.

Pour un nettoyage **plus efficace**, utiliser un nettoyant pour vitres spécial pour appareils de chauffage ou frotter la vitre avec un chiffon passé dans de la cendre. Après chaque nettoyage, **ne pas oublier de vérifier** qu'il reste un **espace de 2 mm** entre la vitre et le système de vitre propre (voir flèches sur photo ci-contre).

A chaque ouverture de la porte du foyer, vérifier le bon état du joint blanc. Son usure peut nuire au bon fonctionnement du poêle.

7.3 Nettoyage quotidien (après chaque utilisation avec le poêle froid)



Vider complètement le cendrier. Eliminer tous les résidus de combustion avec une brosse ou un aspirateur avec filtre. Chaque jour (avec le poêle froid) ou au plus tard, toutes les 12 heures, nettoyer le creuset dans lequel tombent et brûlent les pellets.

Si pendant de remplissage du creuset, **durant le fonctionnement du poêle**, en plus des pellets, de la **poussière tombe abondamment** du tube d'alimentation, **nettoyer immédiatement le réservoir des pellets.**

En cas de **résidus de combustion compact**, on peut laisser le creuset dans son logement et aspirer les résidus de combustion avec un aspirateur muni d'un filtre.



En cas de **résidus de combustion qui bouchent complètement ou partiellement les orifices du creuset**, retirer le creuset de son logement et éliminer tous les résidus de combustion avec une brosse (voir photo en bas de page).

Veiller à bien replacer le creuset dans son logement après son démontage.

Chaque jour, un simple contrôle visuel suffit à comprendre s'il faut nettoyer le creuset. Seul un creuset bien propre peut garantir un bon fonctionnement du poêle.

La cadence de nettoyage du réservoir pellets et du creuset dépend de la qualité des pellets utilisés.

A EFFECTUER TOUJOURS AVEC LE POÊLE ETEINT ET FROID.



Un creuset sale est à l'origine d'une mauvaise combustion avec le risque d'une hausse de la température de fonctionnement du poêle et de sa surchauffe (voir photo ci-contre représentant le creuset incrusté par des résidus).

N.B. : Si après le nettoyage, le problème persiste, il est évident que le type de pellets utilisé n'est pas de bonne qualité. Il convient donc d'en changer pour une meilleure qualité en vérifiant la certification.

7.4 Nettoyage périodique



HEBDOMADAIRE

En plus du nettoyage quotidien.

Nettoyage des surfaces d'échange internes de la chambre de combustion :

Ouvrir la porte du foyer et éliminer les résidus de la combustion des tubes d'échange et des cloisons de la chambre de combustion.

Nettoyage réservoir pellet

A l'occasion du ravitaillement de pellets, aspirer les dépôts de sciure qui se sont déposés au fond du réservoir avec un aspirateur muni d'un filtre.

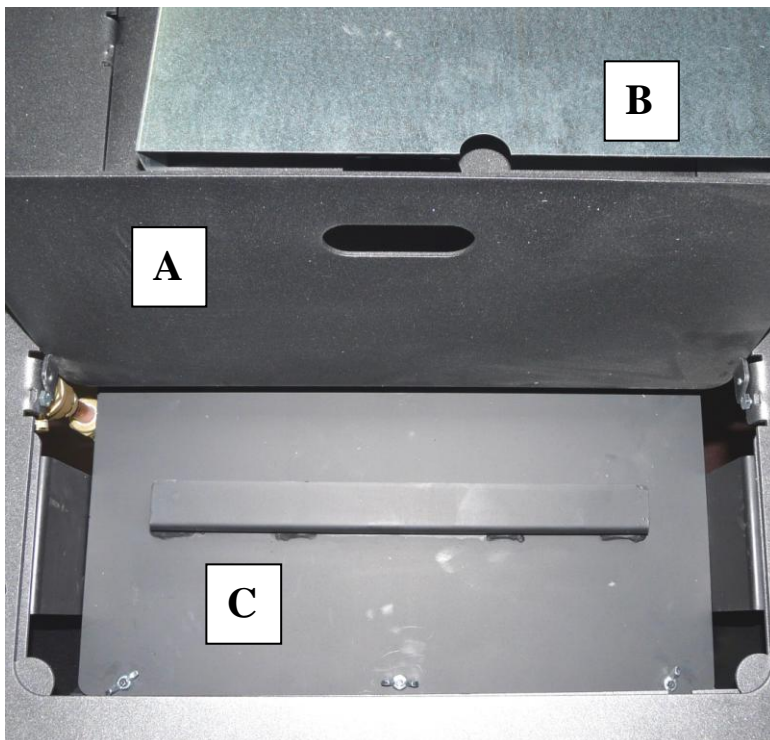

MENSUEL ou tous les 500 kg de pellets

En plus du nettoyage hebdomadaire

Nettoyage des surfaces d'échange thermique et sortie air chaud :

Pour y accéder, enlever le panneau supérieur (A), retirer le convoyeur en métal en le soulevant (B), éliminer la poussière sur le convoyeur, sur la bride du haut (C) et sur la grille d'aération frontale.

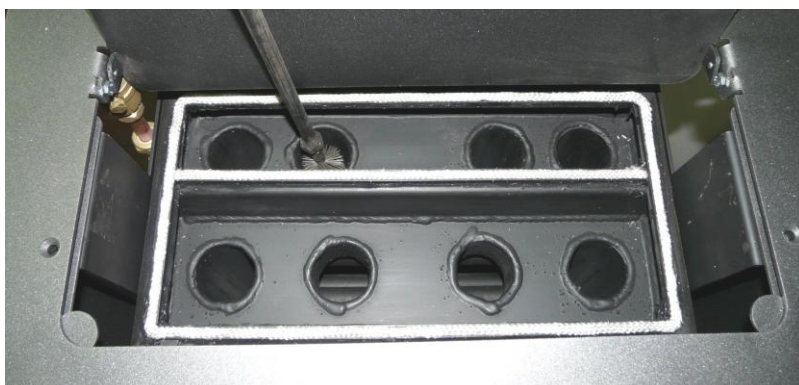

Nettoyage du faisceau tubulaire interne d'échange :

Dévisser les 6 écrous papillon de la bride du haut (C) et éliminer les résidus de la combustion.

A l'aide du hérisson livré de série, nettoyer l'intérieur de tous les tubes.



Nettoyage des bacs à cendre :

Après avoir effectué les opérations sus-indiquées, vider et nettoyer les bacs à cendres.

**Bac à cendres principal
chambre de combustion (1) :**
voir nettoyage quotidien.

Bac à cendres secondaire (2) :
pour y accéder, démonter le carter frontal du bas en le tirant vers soi avec une main et en s'aidant d'un petit tournevis pour le décrocher de son logement. Dévisser les 4 écrous papillon et retirer le bac à cendres secondaire. Le vider et le nettoyer.

Eliminer les dépôts de poussière avec un aspirateur muni d'un filtre.





Nettoyage du collecteur d'évacuation des fumées:

Après avoir effectué les opérations sus-indiquées, introduire le tuyau flexible de l'aspirateur dans le logement central et le pousser jusqu'au fond dans le collecteur d'évacuation des fumées (3), puis aspirer les résidus de la combustion.

Tous les 2 mois

Vider le réservoir des pellets et aspirer la sciure qui s'y est déposée.

Ne pas jeter les pellets non brûlés dans le réservoir, ni dans le bac à cendres.

Ouvrir régulièrement la porte du foyer pour retirer et vider le bac à cendres. Cette opération est à effectuer plus ou moins fréquemment, en fonction de la qualité des pellets et des résidus de combustion qui se forment (voir photo ci-dessous).

7.5 Nettoyage général de fin de saison

En fin de saison, débrancher le poêle, puis le nettoyer comme indiqué ci-dessous.

7.6 Conduit de fumée :

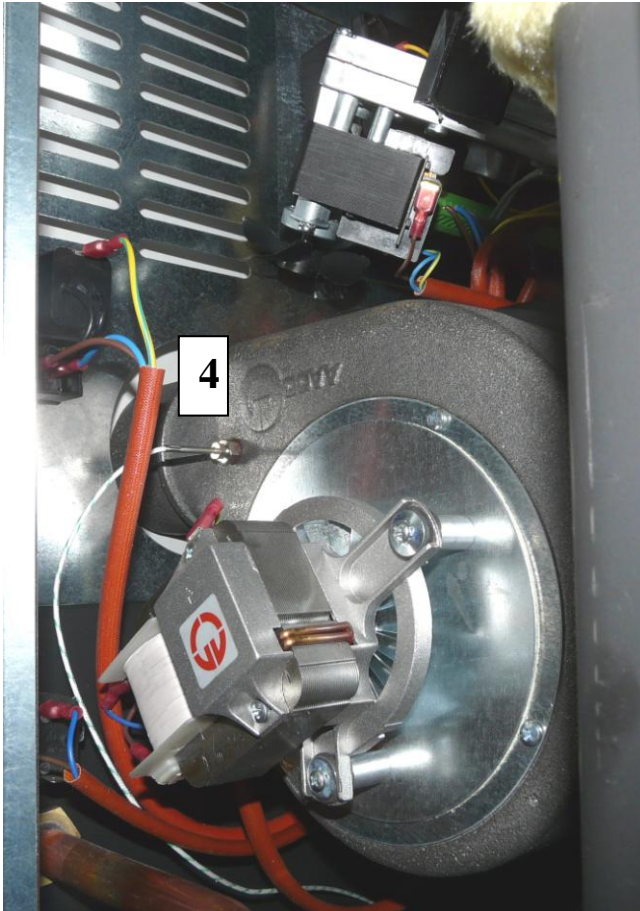

SEMESTRIEL ou tous les 2000 kg de pellets

Ce conduit (4) doit être contrôlé et nettoyé tous les 6 mois ou après avoir brûlé 2 tonnes de pellets environ correspondant à 133 sacs de 15 kg environ. Il est conseillé de faire appel à un ramoneur qualifié pour effectuer cette opération.

Le ramonage de la cheminée est obligatoire au minimum une fois par an et plus si nécessaire.

Pour y accéder, dévisser les vis de fixation des panneaux supérieurs et les déplacer de quelques centimètres vers la gauche, de façon à libérer le flanc gauche qui doit être retiré en le saisissant solidement puis en le tirant vers le haut. On accède ainsi à l'extracteur de fumée, **pour le démonter, dévisser seulement les 4 petites vis** qui fixent la bride en acier zingué sur la surface de la vis sans fin en fonte. Retirer délicatement le moteur et nettoyer l'intérieur.

7.7 Entrée d'air pour la combustion (à vérifier et nettoyer avant le début de la saison)

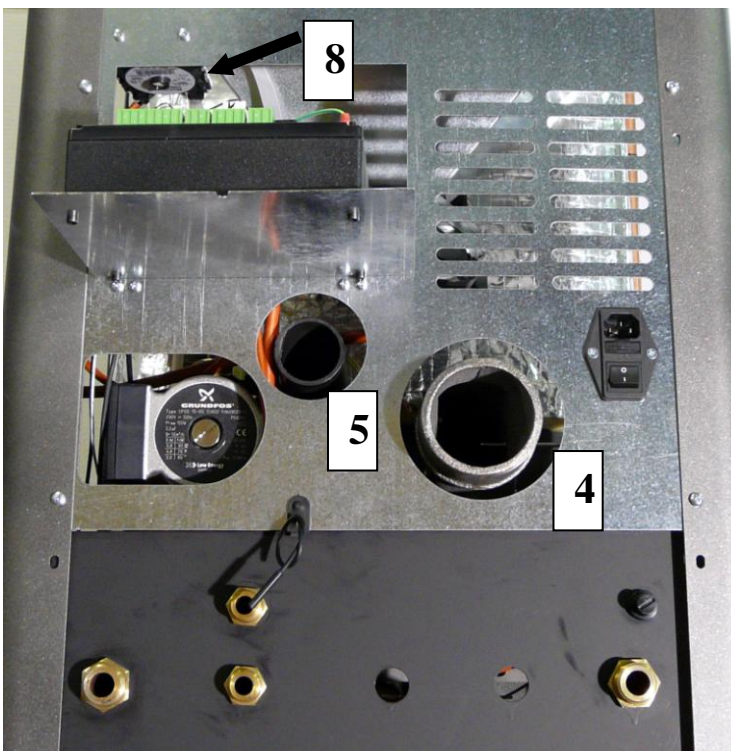

Vérifier régulièrement le tube d'entrée d'air (5) pour s'assurer qu'il n'est pas bouché par un corps étranger.

7.8 Dispositifs de sécurité

L'Ambra est équipé de dispositifs de sécurité sophistiqués qui se déclenchent en cas de dysfonctionnement en bloquant la chute des pellets.

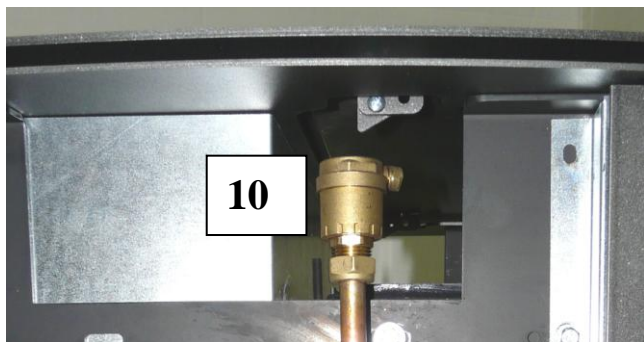
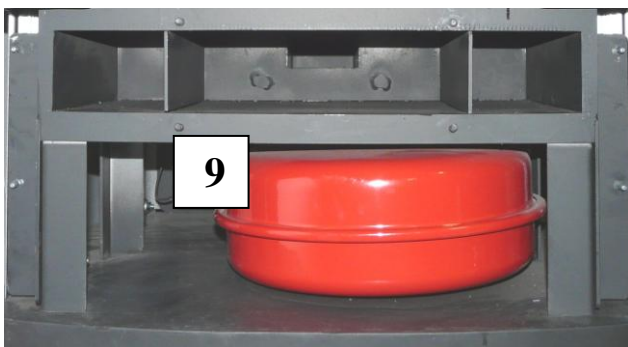
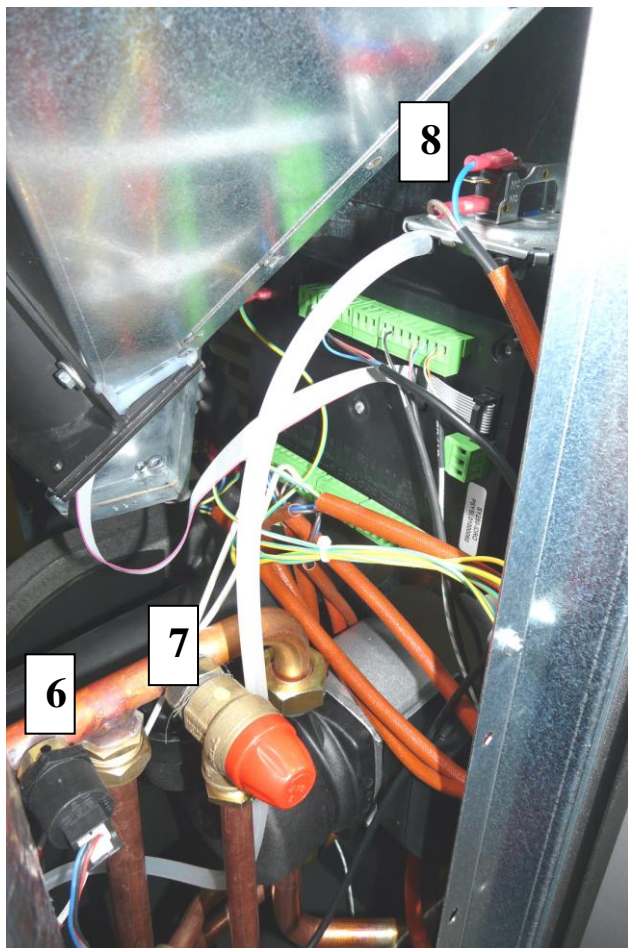

Thermostat chaudière

Si la température de l'eau dans la chaudière dépasse la valeur paramétrée, le thermostat chaudière se déclenche et place le poêle en mode MODULATION, c'est-à-dire en fonctionnement à puissance réduite.

Lorsque la température de l'eau dans la chaudière dépasse la température maximale admise (85°C), un signal sonore se déclenche et le poêle s'éteint.

Thermostat de sécurité (chaudière)

Si la température de l'eau dans la chaudière dépasse 99°C, ce thermostat se déclenche et bloque définitivement le circuit de remplissage des pellets.

Remarque : Pour rétablir le fonctionnement normal du poêle, il faut attendre son extinction complète et réenclencher manuellement le thermostat.

Soupape de sécurité (7) (chaudière)

Soupape de sécurité mécanique réglée à 3 bars au-delà desquels l'eau est évacuée de la chaudière.

Pressostat fumée (8)

Capteur de pression qui éteint le poêle en cas de tirage insuffisant de la cheminée.

Vase d'expansion (9)

Vase fermé à membrane qui compense les écarts de pression provoqués par la hausse de la température dans la chaudière.

Purgeur automatique (10)

Permet l'évacuation automatique de l'air qui peut s'accumuler au dessus de la chaudière.

8 CARTE ELECTRONIQUE

Tableau de commande

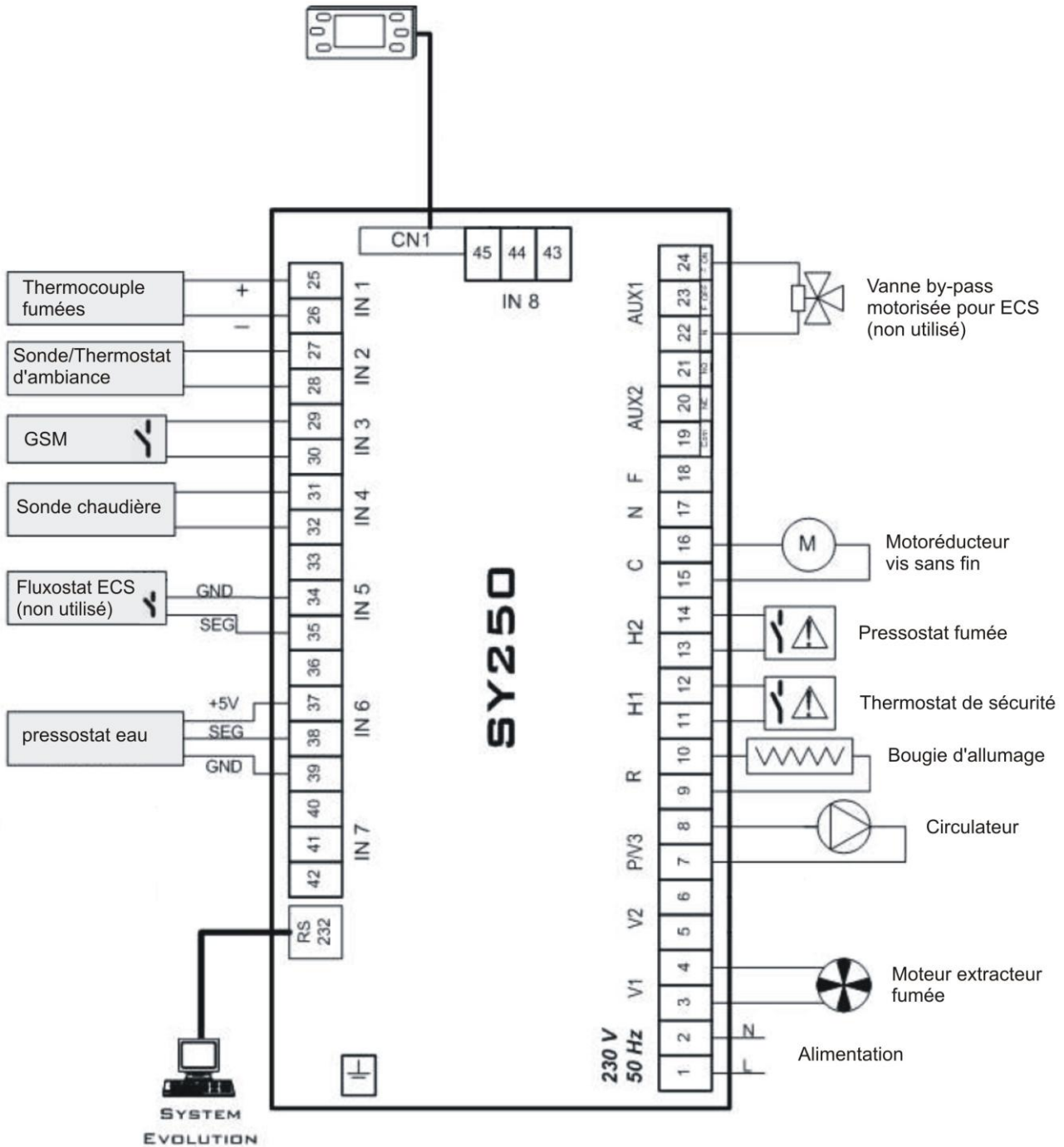

9 PETIT GUIDE DE DEPANNAGE

Si le poêle **NE** s'allume **PAS, AVANT** de contacter le SAV, **VÉRIFIER** ce qui suit :

- si la fiche est branchée correctement dans la prise de courant,
- si l'écran affiche une alarme (ex. : Blocage Er02),
- s'il y a des pellets dans le réservoir,
- si le poêle n'a pas été ETEINT,
- le montage du creuset dans son logement dans le foyer,
- la propreté du foyer et si le bac à cendres n'est pas plein,
- si le conduit d'évacuation fumée est libre et dégagé.

Si après avoir effectué ces vérifications le problème persiste, contacter le centre SAV le plus proche. En attendant la venue du réparateur, NE PAS DEBRANCHER LA FICHE DE LA PRISE DE COURANT, NE PAS NETTOYER ET NE PAS DEPLACER LE POELE DE SON LIEU D'INSTALLATION, ceci afin de permettre au réparateur de faire toutes les évaluations de la situation.

DÉFAUT	CAUSES DU DÉFAUT	SOLUTIONS
<i>Panneau de commande éteint et l'actionnement des touches est sans effet</i>	Absence d'alimentation. Erreur de connexion entre le panneau et la carte.	<ul style="list-style-type: none"> • Vérifier si le cordon d'alimentation est branché. • Vérifier la connexion entre le panneau et la carte.
<i>La télécommande ne fonctionne pas</i>	La chaudière est trop éloignée. Piles épuisées. La télécommande n'a pas été programmée.	<ul style="list-style-type: none"> • S'approcher de la chaudière. • Vérifier et changer les piles. • Programmer.
<i>Le poêle ne s'allume pas.</i>	Trop de pellets dans le creuset. Mauvais positionnement du creuset. Fin des pellets.	<ul style="list-style-type: none"> • Nettoyer le creuset en le vidant complètement. • Aligner l'ouverture du creuset avec la résistance. • Remplir la vis sans fin en suivant la procédure de remplissage <p style="text-align: center;">Répéter l'allumage</p>
<i>La chaudière ne s'allume pas.</i>	La résistance ne chauffe pas. Résistance défectueuse. Les pellets ne descendent pas. Usure du joint de la porte.	<ul style="list-style-type: none"> • Vérifier les branchements et les fusibles. • Faire changer la résistance par le SAV. <p>IMPORTANT ! Débrancher le poêle avant de :</p> <ul style="list-style-type: none"> • Vérifier si les pellets ne sont pas encastrés dans le toboggan. • Vérifier si la vis sans fin n'est pas bloquée. • Vérifier l'usure du joint.
<i>Blocage de la chaudière</i>	Trop long fonctionnement sans avoir nettoyé le creuset. Réservoir vide. Blocage	<ul style="list-style-type: none"> • Nettoyer le creuset. • Remplir le réservoir et procéder en suivant les instructions du premier allumage chaudière • Vérifier le code alarme

<p><i>La chaudière se bloque pour absence de pellets.</i></p>	<p>Problème sur la vis sans fin</p>	<p>IMPORTANT ! Débrancher le poêle avant de :</p> <ul style="list-style-type: none"> • Eliminer toute obstruction sur la vis sans fin. • Eliminer toute obstruction sur le toboggan. • Aspirer la sciure sur le fond du réservoir.
<p><i>La chaudière se bouche rapidement et la combustion est irrégulière</i></p>	<p>Conduit de fumée trop long ou bouché</p> <p>Pellets trop humides</p> <p>Quantité excessive de pellets dans le creuset</p> <p>Vent contraire au flux d'évacuation</p> <p>Aspiration insuffisante dans le creuset</p> <p>Le type de pellet utilisé jusqu'à présent a été changé.</p>	<ul style="list-style-type: none"> • Vérifier si l'installation de la chaudière a été effectuée correctement. • Vérifier la qualité du pellet. • Vérifier la nettoyage conduit de fumée. • Vérifier la qualité du pellet. • Contacter le centre SAV agréé le plus proche. • Vérifier le terminal anti-vent ou l'installer éventuellement. • Vérifier le positionnement du creuset, sa propreté et celle du conduit d'aspiration de l'air. • Contacter le centre SAV agréé le plus proche.
<p><i>Odeur de fumée dans l'air – Extinction de la chaudière</i></p>	<p>Mauvaise combustion.</p> <p>Dysfonctionnement de l'extracteur de fumée.</p> <p>Erreur d'installation du conduit de fumée.</p>	<ul style="list-style-type: none"> • Contacter le centre SAV agréé le plus proche.
<p><i>L'allumage est trop long (20-25min)</i></p>	<p>Mauvais positionnement du creuset, la résistance n'est pas alignée avec l'orifice du creuset.</p> <p>Pellet de mauvaise qualité.</p> <p>Creuset sale.</p> <p>Résistance défectueuse.</p>	<ul style="list-style-type: none"> • Rectifier le positionnement du creuset. • Changer de type de pellet en veillant à ce qu'il soit certifié. • Nettoyer le creuset. • Vérifier la résistance et la changer en cas de besoin.

Pour tout problème, il est conseillé de contacter un centre de SAV agréé.

CONDITIONS DE GARANTIE POÊLES A PELLETS

DEVILLE TERMIQUE garantit ses composants en acier pendant 3 ans sur l'étanchéité hydraulique et les autres pièces mécaniques ou électroniques pendant 1 an à partir de la date d'achat.

Pendant la période de garantie, DEVILLE TERMIQUE s'engage à remplacer gratuitement, franco de port, ou à réparer toutes les pièces reconnues défectueuses par ses techniciens.

Les pièces remplacées sous garantie restent la propriété exclusive de DEVILLE TERMIQUE et doivent être retournés.

La réparation ou le remplacement des pièces ne donne pas droit à une prolongation de la période de garantie.

Les termes de garantie sont subordonnés à une bonne condition et à l'entretien d'usage.

DEVILLE TERMIQUE décline toute responsabilité en cas de dégâts directs ou indirects causés à des personnes ou à des biens par des défauts du produit ou à la suite d'un arrêt forcé de son utilisation.

Quoi qu'il en soit, la validité de la GARANTIE DEVILLE TERMIQUE est soumise à l'observance des points suivants :

- 1 - les produits doivent être installés selon la législation et les normes en vigueur,
- 2 - les caractéristiques physico-chimiques de l'eau d'alimentation doivent être telles à ne pas entartrer ou corroder les pièces,
- 3 - l'adéquation de la puissance thermique du poêle et de l'installation doit être rigoureusement respectée,
- 4 - les raccordements hydrauliques doivent être conformes aux instructions indiquées pour chaque produit.

La garantie DEVILLE TERMIQUE ne couvre pas :

A - les pièces soumises à l'usure telles que les pièces en fonte, les grilles, les joints, les manettes, le plastique, les ampoules, les témoins, le verre, etc.

B - les dégâts provoqués par le transport et/ou la manutention,

C - les dégâts provoqués par des manipulations ou modifications non autorisées,

D - les dégâts dus à la coupure d'eau, le gel, les incendies, les surcharges ou les courts-circuits électriques, les surpressions hydrauliques, un combustible de mauvaise qualité, les inondations ainsi qu'à des négligences d'entretien ou d'utilisation.

En fin de saison, un nettoyage général de la chaudière est obligatoire, effectué par un centre SAV agréé, sous peine de perte de la garantie.

En cas d'intervention sur place de DEVILLE TERMIQUE pour des problèmes d'installation et ou de montage non conforme, les frais de main d'œuvre et de voyage du personnel seront à la charge de l'appelant.

IMPORTANT !

Pour bénéficier de la garantie, remplir les certificats de garantie joints et retourner un exemplaire à l'adresse ci-dessous :

DEVILLE TERMIQUE -
ZAC LES MARCHES DU RHONE EST
69720 SAINT LAURENT DE MURE
Tel. +33 478 407375
Fax +33 478 489025

LE FABRICANT DECLINE TOUTE RESPONSABILITE EN CAS DE DEGATS A DES PERSONNES,
ANIMAUX OU BIENS PROVOQUES PAR LA NON-OBSERVATION DES INSTRUCTIONS
CONTENUES DANS CE MANUEL.

**DEVILLE TERMIQUE
ZAC LES MARCHES DU RHONE EST
69720 SAINT-LAURENT-DE-MURE**

www.devillethermique.com

Les données techniques reportées sont indicatives et pas contraignantes.
Dans un souci d'amélioration constante de sa production, le fabricant se réserve le droit de la modifier, sans aucun préavis.